

**CHAPAS**  
**PERFILADAS**

## CHAPAS PERFILADAS



### DESCRIPCIÓN CHAPA

Hiansa es uno de los fabricantes y comercializadores líderes en chapa conformada para cubiertas y fachadas, de aplicación fundamental en la construcción industrial.

Las ventajas de la chapa conformada son indudables por la economía de peso, resistencia mecánica, facilidad de transporte y manipulación, economía de montaje y grandes posibilidades estéticas que en el caso de Hiansa, se ponen de manifiesto en la variedad de acabados y recubrimientos: galvanizado, prelacado (gran variedad de colores), aluzinc, etc.

### POSIBILIDAD DE CURVADO

- Radio de curvatura interior mínimo prelacado y galvanizado 150 mm
- Espesor 0,6 mm a 1,2 mm
- Distancia mínima entre extremos/comienzo de curva para largos menores de 2.000 mm:  
Extremo inicial 0 mm  
Extremo final 200 mm
- Longitud máxima de chapa a curvar 12.000 mm

Ver sección perfiles curvados.

### POSIBILIDAD DE PERFORACIÓN

Se ofrece también con perforaciones, para las soluciones de montaje que así lo requieran.

- 3 mm de diámetro
- 5 mm entre ejes
- 60° tresbolillo

Ver sección perfiles perforados.

### CÁLCULO DE RESISTENCIA

Todos los cálculos han sido verificados por el Grupo ERM Elasticidad y Resistencia de Materiales de AICIA (Asociación de Investigación y Cooperación Industrial de Andalucía), dependiente de la Escuela Superior de Ingenieros Industriales de la Universidad de Sevilla.





## MO-18 MINIONDA

## CHAPA PERFILADA MINIONDA

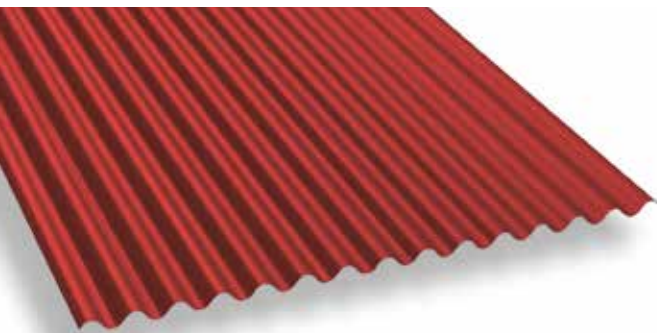

ACABADO  
Prelacado /Galvanizado

ESPESORES (mm)

Hasta 1.2

ANCHO ÚTIL 1064 mm

USO

Fachadas

Cubiertas



mm	0,5	0,6
kg/m <sup>2</sup>	4,91	5,88

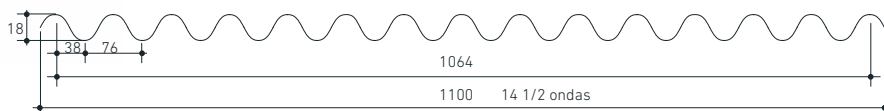

## CARACTERÍSTICAS

## DATOS TÉCNICOS

(mm) e	(cm <sup>4</sup> ) I	(cm <sup>3</sup> ) W	(kp x m) M	(kp/m <sup>2</sup> ) P
0.5	1.705	1.948	27.272	4.906
0.6	2.046	2.325	32.550	5.887
0.7	2.387	2.697	37.758	6.868
0.8	2.728	3.065	42.910	7.850
0.9	3.069	3.429	48.006	8.831
1	3.410	3.789	53.046	9.812

Un perfil en chapa ondulada de 18 mm de alto, disponible en diversos acabados: galvanizado, prelacado y aluzinc, con diversos espesores que pueden ir hasta 1.2 mm.

El ancho útil puede ser de 836 mm, 1.064 mm y 1.292 mm, mientras que la longitud puede estar entre 1.000 mm y 14.000 mm. Bajo consulta puede suministrarse en otros espesores, anchos y longitudes.

## FORMAS DE SOLAPE

Solape de 1 onda

Ancho útil { 836/880 mm.  
1.064/1.100 mm.  
1.292/1.330 mm.

Solape de 1½ onda

Ancho útil { 798/880 mm.  
1.000/1.100 mm.  
1.210/1.330 mm.

Solape de 2 ondas

Ancho útil { 760/880 mm.  
950/1.100 mm.  
1.150/1.330 mm.

CARGAS ADMISIBLES (kp/m<sup>2</sup>) SEGÚN LA DISTANCIA ENTRE CORREAS (m)

e(mm)	1	1.25	1.50	1.75	2.00	2.25	2.50	2.75
0.5	272	173	120	88	67	53	42	35
	254	162	112	82	63	50	39	32
0.6	325	207	143	106	81	63	51	42
	303	194	134	99	75	59	47	39
0.7	377	241	167	122	93	73	60	50
	352	225	156	114	87	68	56	46
0.8	428	273	190	140	106	83	67	56
	400	255	177	130	99	78	63	52
0.9	480	306	212	156	120	93	76	62
	448	286	198	146	112	87	71	58
1	530	338	235	172	132	103	83	70
	496	316	219	161	123	97	78	65

**MT-44 IBIZA**

FACHADA ARQUITECTÓNICA



ACABADO  
Prelacado

ESPESORES (mm)  
Hasta 1.2

ANCHO ÚTIL 1010 mm

USO  
Fachadas



mm	0,6	0,7
kg/m <sup>2</sup>	5,83	6,8

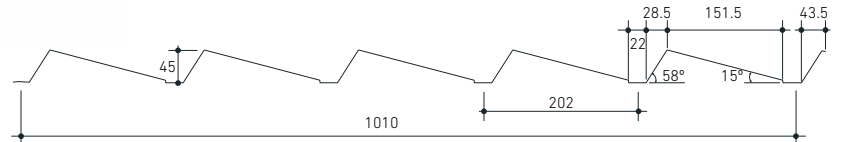

**CARACTERÍSTICAS**

El perfil Ibiza para fachadas arquitectónicas, es un ejemplo evidente de la evolución en la industria de la construcción al servicio de la moderna arquitectura, en la que junto a valores prácticos y funcionales se hacen relevantes las resultantes estéticas que los diferentes proyectos exigen. El perfil Ibiza de Hiansa, está por tanto especialmente diseñado para aquellas obras y proyectos, en los que el aspecto estético es algo fundamental en la mente creativa del proyectista.

Puede aplicarse tanto en posición horizontal como vertical, en fachadas de naves industriales como en edificios destinados al comercio, dotacionales o viviendas.

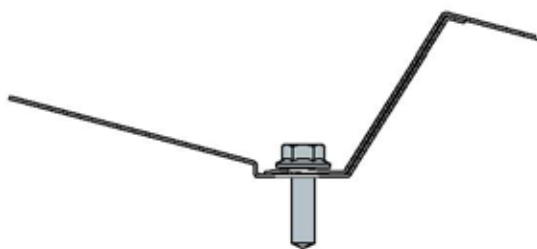

Detalle de solape y sujeción

VALORES MÁXIMOS DE CARGA DE PRESIÓN Y DE SUCCIÓN (kp/m<sup>2</sup>)

**FACHADAS**

Espesor Panel		0.6			0.8			1.0		
Flecha/Luz		1/150	1/300	1/500	1/150	1/300	1/500	1/150	1/300	1/500
1 Vano	1.5	263/476	263/314	186/189	402/686	402/419	251/251	562/868	524/524	314/314
	2.0	148/265	133/133	80/80	226/354	177/177	106/106	316/442	221/221	133/133
	2.5	95/136	68/68	41/41	145/181	91/91	54/54	202/226	113/113	68/68
	3.0	66/79	39/39	24/24	100/105	52/52	31/31	131/131	65/65	39/39
2 Vanos	1.5	373/263	373/263	373/263	562/402	562/402	562/402	746/562	746/562	746/562
	2.0	231/148	231/148	191/148	346/226	346/226	255/226	455/316	455/316	319/316
	2.5	158/95	158/95	98/95	235/145	218/145	131/131	272/202	272/202	163/163
	3.0	115/66	94/66	57/57	170/100	126/100	76/76	157/140	157/140	94/94
3 Vanos	1.5	411/329	411/329	357/329	628/502	628/502	476/476	878/702	878/702	595/595
	2.0	231/185	231/185	151/151	353/282	335/282	201/201	419/395	419/395	251/251
	2.5	148/118	129/118	77/77	226/181	171/171	103/103	214/214	214/214	129/129
	3.0	103/82	74/74	45/45	157/126	99/99	60/60	124/124	124/124	40/58

## MT-32 F

CHAPA PERFILADA

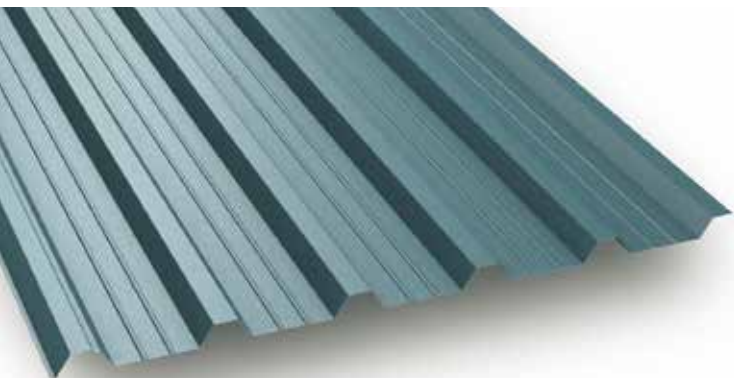

ACABADO  
Prelacado /Galvanizado

ESPESORES (mm)  
Hasta 1.2

ANCHO ÚTIL 1000 mm

USO  
Fachadas



mm	0,5	0,6
kg/m <sup>2</sup>	4,91	5,89



## CARACTERÍSTICAS

La MT-32F de Hiansa se define por los 32 mm de altura de greca, en espesores que van hasta 1,2 mm. Su ancho útil está en 1.000 mm y su longitud entre 1.000 y 14.000 mm. Bajo consulta se suministran otros espesores y longitudes.

La terminación puede ir acabada en galvanizado, aluzinc y prelacado en diversidad de colores.

Se puede servir provista de perforaciones para las soluciones de montaje que así lo requieran, con 3 mm de diámetro, 5 mm entre ejes y 60° tresbolillo.



## FACHADAS

CARGAS ADMISIBLES (kp/m<sup>2</sup>) SEGÚN DISTANCIA ENTRE CORREAS (m)

CARA A							
2.75	2.5	2.25	2	1.75	1.5	1.25	1
	45	61	87	130	192	276	431
	54	74	105	156	245	352	551
47	63	86	122	182	289	422	659
54	71	98	140	208	331	481	751
67	89	123	175	260	414	599	935

1 Vano  
e(mm)

CARA B							
1	1.25	1.5	1.75	2	2.25	2.5	2.75
403	258	179	130	87	61	45	
494	316	220	156	105	74	54	
588	377	261	182	122	86	63	47
684	438	304	208	140	98	71	54
877	561	390	260	175	123	89	67

2 Vanos  
e(mm)

CARA A							
2.75	2.5	2.25	2	1.75	1.5	1.25	1
57	69	85	108	141	192	276	431
73	88	109	138	180	245	352	551
87	105	130	165	215	289	422	659
99	120	148	188	245	331	481	751
124	150	185	234	305	414	599	935

CARA B							
1	1.25	1.5	1.75	2	2.25	2.5	2.75
403	258	179	131	101	80	64	53
494	316	220	161	124	98	79	65
588	377	261	192	147	116	94	78
684	438	304	223	171	135	109	90
877	561	390	286	219	173	140	116

3 Vanos  
e(mm)

CARA A							
2.75	2.5	2.25	2	1.75	1.5	1.25	1
64	85	107	135	176	240	345	539
77	102	136	172	225	306	440	688
89	119	163	206	269	366	527	824
102	136	186	235	307	417	601	939
128	170	231	292	382	520	748	1169

CARA B							
1	1.25	1.5	1.75	2	2.25	2.5	2.75
503	322	224	164	126	99	81	64
618	396	275	202	155	122	99	77
735	471	327	240	184	145	118	89
855	547	380	279	214	169	136	102
1096	702	487	358	274	217	170	128

**MT-32**

CHAPA PERFILADA

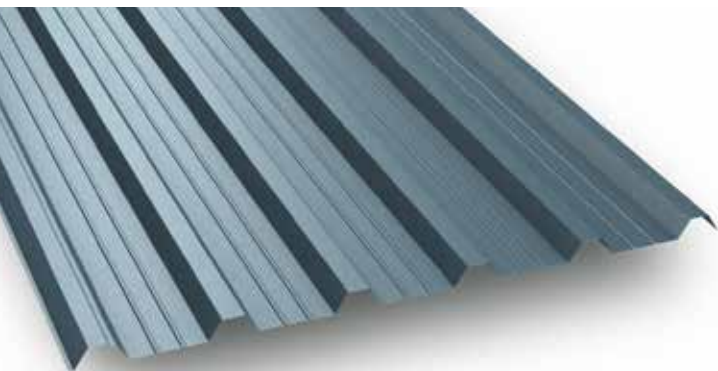

**ACABADO**  
Prelacado /Galvanizado

**ESPEORES (mm)**  
Hasta 1.2

**ANCHO ÚTIL 1000 mm**

**USO**  
Cubiertas



mm	0,5	0,6
kg/m <sup>2</sup>	4,91	5,89

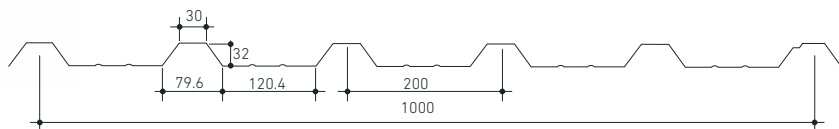

**CARACTERÍSTICAS**

La MT-32 de Hiansa se define por los 32 mm de altura de greca, en espesores que van hasta 1,2 mm. Su ancho útil está en 1.000 mm y su longitud entre 1.000 y 14.000 mm. Bajo consulta se suministran otros espesores y longitudes.

La terminación puede ir acabada en galvanizado, aluzinc y prelacado en diversidad de colores.

Se puede servir provista de perforaciones para las soluciones de montaje que así lo requieran, con 3 mm de diámetro, 5 mm entre ejes y 60° tresbolillo.



CARGAS ADMISIBLES (kp/m<sup>2</sup>) SEGÚN DISTANCIA ENTRE CORREAS (m)

**CUBIERTAS**

CARA A							
2.75	2.5	2.25	2	1.75	1.5	1.25	1
			82	125	187	272	427
		68	99	150	239	347	545
		79	115	175	283	416	653
	64	90	132	201	323	474	744
	80	113	165	251	404	590	927

1 Vano  
e(mm)

CARA B							
1	1.25	1.5	1.75	2	2.25	2.5	2.75
398	253	175	125	82			
489	311	215	150	99	68		
582	370	255	175	115	79		
677	431	297	201	132	90	64	
868	553	381	251	165	113	80	

2 Vanos  
e(mm)

CARA A							
2.75	2.5	2.25	2	1.75	1.5	1.25	1
	65	81	103	137	187	272	427
68	83	104	132	175	239	347	545
81	99	124	159	209	283	417	653
92	113	141	181	238	323	474	744
115	141	176	225	297	404	590	927

CARA B							
1	1.25	1.5	1.75	2	2.25	2.5	2.75
398	253	175	127	96	75	60	
489	311	215	156	118	92	74	60
582	370	255	186	141	110	88	72
677	431	297	216	164	128	102	83
868	553	381	278	211	165	132	107

3 Vanos  
e(mm)

CARA A							
2.75	2.5	2.25	2	1.75	1.5	1.25	1
	80	102	130	172	235	341	535
71	96	131	167	220	301	435	683
82	112	156	200	263	360	521	818
94	128	178	228	300	411	594	932
124	160	222	284	373	511	740	1160

CARA B							
1	1.25	1.5	1.75	2	2.25	2.5	2.75
499	318	219	160	121	95	76	
613	390	269	197	149	117	94	71
729	465	321	234	178	139	112	82
848	540	373	272	207	162	128	94
1088	693	479	349	265	208	160	118

## MT-42

## CHAPA PERFILADA

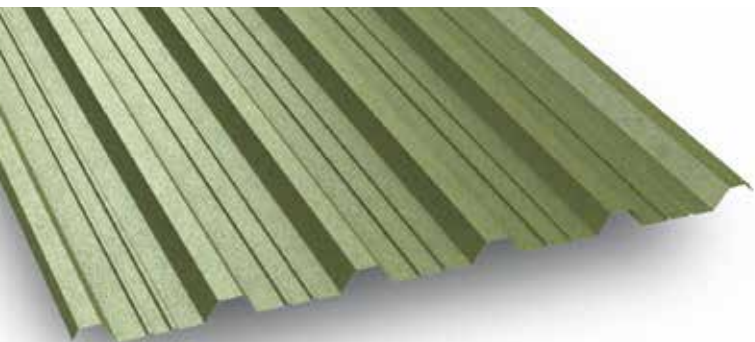

ACABADO  
Prelacado /Galvanizado

ESPEORES (mm)

Hasta 1.2

ANCHO ÚTIL 1000 mm

USO

Fachadas

Cubiertas

Cubiertas DECK



mm	0,5	0,6	0,7	0,8
kg/m <sup>2</sup>	4,91	5,89	6,87	7,85

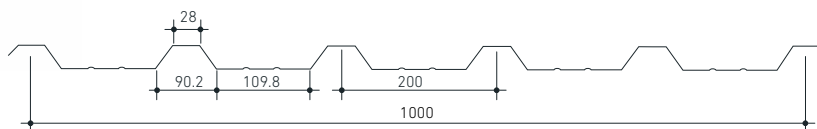

## CARACTERÍSTICAS

La MT-42 de Hiansa se define por los 42 mm de altura de greca, en espesores que van hasta 1,2 mm. Su ancho útil está en 1.000 mm y su longitud entre 1.000 y 14.000 mm. Bajo consulta se suministran otros espesores y longitudes.

La terminación puede ir acabada en galvanizado, aluzinc y prelacado en diversidad de colores.

Se puede servir provista de perforaciones para las soluciones de montaje que así lo requieran, con 3 mm de diámetro, 5 mm entre ejes y 60° tresbolillo.

## CUBIERTAS

CARGAS ADMISIBLES (kp/m<sup>2</sup>) SEGÚN DISTANCIA ENTRE CORREAS (m)

CARA A							
2.75	2.5	2.25	2	1.75	1.5	1.25	1
56	74	103	148	200	273	396	621
65	88	123	178	253	346	501	786
87	118	165	238	336	460	666	1044

1 Vano

e(mm)

0.5

0.6

0.8

2 Vanos

e(mm)

0.5

0.6

0.8

3 Vanos

e(mm)

0.5

0.6

0.8

CARA B							
1	1.25	1.5	1.75	2	2.25	2.5	2.75
555	353	244	178	135	103	74	54
682	434	300	219	166	123	88	65
944	602	416	304	231	165	118	87

CARA A							
2.75	2.5	2.25	2	1.75	1.5	1.25	1
78	96	119	152	200	273	396	621
99	121	151	192	253	346	501	786
132	161	201	256	336	460	666	1044

2 Vanos

e(mm)

0.5

0.6

0.8

3 Vanos

e(mm)

0.5

0.6

0.8

CARA B							
1	1.25	1.5	1.75	2	2.25	2.5	2.75
555	353	244	178	135	106	85	70
682	434	300	219	166	130	105	86
944	602	416	304	231	181	145	119

CARA A							
2.75	2.5	2.25	2	1.75	1.5	1.25	1
99	121	150	191	251	343	496	777
125	153	190	242	318	434	627	983
167	203	253	322	422	577	834	1307

CARA B							
1	1.25	1.5	1.75	2	2.25	2.5	2.75
694	443	306	224	170	134	107	88
853	544	376	275	209	164	132	108
1182	754	521	381	290	228	183	150

## FACHADAS

CARGAS ADMISIBLES (kp/m<sup>2</sup>) SEGÚN DISTANCIA ENTRE CORREAS (m)

CARA A							
2.75	2.5	2.25	2	1.75	1.5	1.25	1
59	79	108	153	204	278	400	625
71	94	129	184	258	351	506	791
94	126	172	245	343	467	673	1051

1 Vano

e(mm)

0.5

0.6

0.8

2 Vanos

e(mm)

0.5

0.6

0.8

3 Vanos

e(mm)

0.5

0.6

0.8

CARA B							
1	1.25	1.5	1.75	2	2.25	2.5	2.75
559	358	248	183	140	108	79	59
687	440	305	224	172	129	94	71
951	609	423	311	238	172	126	94

CARA A							
2.75	2.5	2.25	2	1.75	1.5	1.25	1
83	100	123	156	204	278	400	625
105	127	156	198	258	351	506	791
139	168	208	263	343	467	673	1051

2 Vanos

e(mm)

0.5

0.6

0.8

3 Vanos

e(mm)

0.5

0.6

0.8

CARA B							
1	1.25	1.5	1.75	2	2.25	2.5	2.75
559	358	248	183	140	110	89	74
687	440	305	224	172	136	110	91
951	609	423	311	238	188	152	126

CARA A							
2.75	2.5	2.25	2	1.75	1.5	1.25	1
103	125	154	195	255	347	500	781
131	158	195	247	323	439	633	988
174	210	260	329	429	584	841	1314

CARA B							
1	1.25	1.5	1.75	2	2.25	2.5	2.75
699	447	311	228	175	138	112	92
853	549	382	280	215	170	137	114
1182	761	528	388	297	235	190	157



**MT-52**

CHAPA PERFILADA

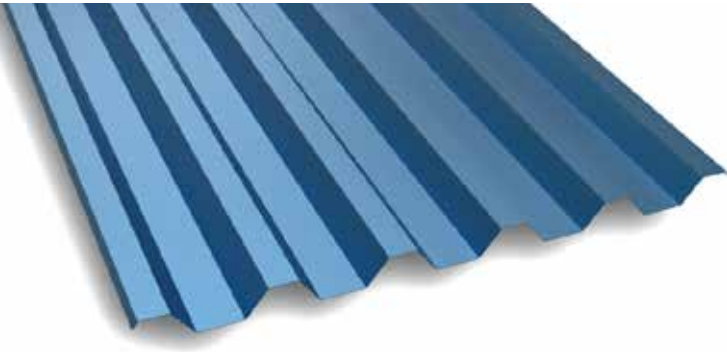

ACABADO  
Prelacado /Galvanizado

ESPESORES (mm)  
Hasta 1.2

ANCHO ÚTIL 895 mm

USO  
Fachadas  
Cubiertas  
Cubiertas DECK



mm	0,6	0,7	0,8
kg/m <sup>2</sup>	6,58	7,68	8,77

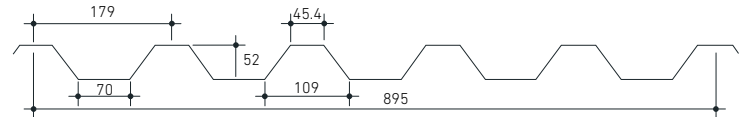

**CARACTERÍSTICAS**

Definida por los 52 mm de altura de greca en espesores que van hasta 1,2 mm.

Su ancho útil está en 895 mm la longitud va desde 1.000 mm hasta 14.000 mm. Bajo consulta pueden suministrarse en otros espesores, anchos y longitudes.

Su terminación puede ser en galvanizado, aluzinc y prelacado en diversidad de colores.

Se puede servir provisto de perforaciones para facilitar su montaje con 3 mm de diámetro, 5 mm entre ejes y 60° tresbolillo.

CARGAS ADMISIBLES (kp/m<sup>2</sup>) SEGÚN DISTANCIA ENTRE CORREAS (m)

**CUBIERTAS**

CARA A							
4.5	4	3.5	3	2.5	2	1.5	1
22	34	53	88	157	288	516	1167
29	45	71	118	210	417	770	1741

CARA A							
4.5	4	3.5	3	2.5	2	1.5	1
52	68	90	125	182	288	516	1167
79	102	136	187	273	417	770	1741

CARA A							
4.5	4	3.5	3	2.5	2	1.5	1
47	70	107	157	229	361	646	1460
63	93	143	232	343	539	964	2179

1 Vano  
e(mm)  
0.6  
0.8  
2 Vanos  
e(mm)  
0.6  
0.8  
3 Vanos  
e(mm)  
0.6  
0.8

CARA B							
1	1.5	2	2.5	3	3.5	4	4.5
111	491	274	157	88	53	34	22
1669	738	412	210	118	71	45	29

CARA B							
1	1.5	2	2.5	3	3.5	4	4.5
1111	491	274	173	119	86	64	50
1669	738	412	261	179	130	98	76

CARA B							
1	1.5	2	2.5	3	3.5	4	4.5
1390	615	343	218	150	107	76	47
2088	924	517	328	226	151	101	63

CARGAS ADMISIBLES (kp/m<sup>2</sup>) SEGÚN DISTANCIA ENTRE CORREAS (m)

**FACHADAS**

CARA A							
4.5	4	3.5	3	2.5	2	1.5	1
28	40	60	95	163	293	521	1172
37	53	79	126	218	426	777	1749

CARA A							
4.5	4	3.5	3	2.5	2	1.5	1
58	73	96	130	188	293	521	1172
86	109	143	194	280	437	777	1749

CARA A							
4.5	4	3.5	3	2.5	2	1.5	1
53	76	113	163	234	366	651	1465
71	101	151	240	350	546	972	2186

1 Vano  
e(mm)  
0.6  
0.8  
2 Vanos  
e(mm)  
0.6  
0.8  
3 Vanos  
e(mm)  
0.6  
0.8

CARA B							
1	1.5	2	2.5	3	3.5	4	4.5
1116	496	279	163	95	60	40	28
1677	745	419	218	126	79	53	37

CARA B							
1	1.5	2	2.5	3	3.5	4	4.5
1116	496	279	179	124	91	70	55
1677	745	419	268	186	137	105	83

CARA B							
1	1.5	2	2.5	3	3.5	4	4.5
1396	620	349	223	155	113	76	53
2096	931	524	335	151	151	101	71

## MT-56 DECK

## CUBIERTAS DECK



**ACABADO**  
Prelacado/Galvanizado

**ESPESORES (mm)**  
Desde 0.7 hasta 1.2

**ANCHO ÚTIL 952 mm**

**USO**  
Cubiertas DECK



mm	0,7	0,8	1
kg/m <sup>2</sup>	7,21	8,25	10,3

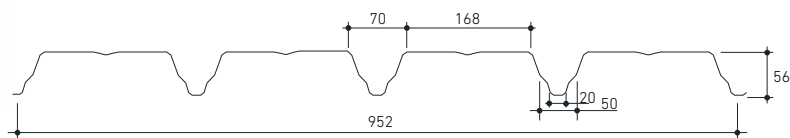

## CARACTERÍSTICAS

El perfil MT-56 DECK de Hiansa se define por los 56 mm de altura de greca, en espesores que van a 1,20 mm. Su ancho útil está en 952 mm, y su longitud entre 1.000 y 14.000 mm.

Bajo consulta se suministran otros espesores y longitudes. La terminación puede ir acabada en galvanizado, prelacado en diversidad de colores.

Se puede servir provista de perforaciones para las soluciones de montaje que así lo requieran, con 3 mm de diámetro, 5 mm entre ejes y 60° tresbolillo.

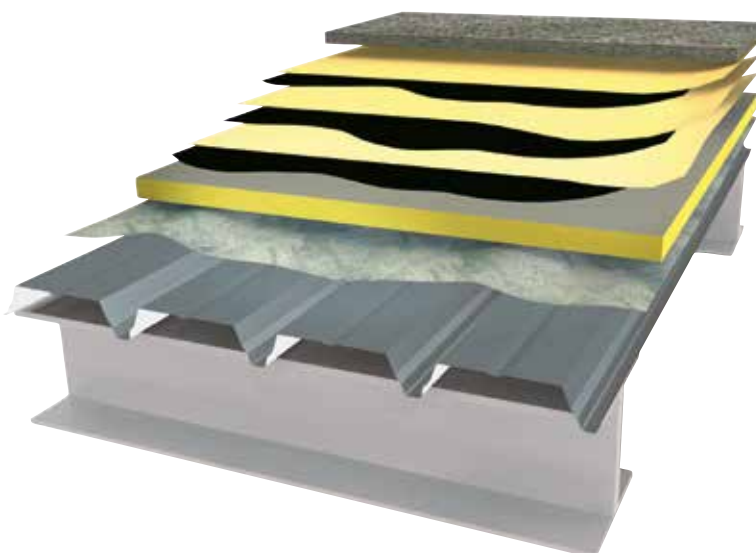

## CUBIERTAS

CARGAS ADMISIBLES (kp/m<sup>2</sup>) SEGÚN DISTANCIA ENTRE CORREAS (m)

CARA A						
5.5	5	4.5	4	3.5	3	2.5
				77	129	230
			58	92	153	274
			73	117	194	347
		55	86	138	230	411

CARA A						
5.5	5	4.5	4	3.5	3	2.5
	62	76	96	124	164	226
	73	91	115	149	198	274
66	93	119	155	200	268	372
78	110	146	189	252	340	475

CARA A						
5.5	5	4.5	4	3.5	3	2.5
		67	101	153	201	275
	55	81	120	184	243	334
	70	102	152	235	329	455
58	83	121	121	278	419	582

1 Vano

e(mm)

0.7

0.8

1.0

1.2

2 Vanos

e(mm)

0.7

0.8

1.0

1.2

3 Vanos

e(mm)

0.7

0.8

1.0

1.2

CARA B						
2.5	3	3.5	4	4.5	5	5.5
230	129	77				
274	153	92	58			
347	194	117	73			
411	230	138	86	55		

CARA B						
2.5	3	3.5	4	4.5	5	5.5
196	143	109	85	67	54	
238	173	131	102	81	65	
325	235	177	137	109	88	66
475	340	252	189	146	110	78

CARA B						
2.5	3	3.5	4	4.5	5	5.5
238	175	134	101	67		
289	212	161	120	81	55	
396	289	219	152	102	70	
511	371	278	180	121	83	58

## MT-68 DECK

## CUBIERTAS DECK

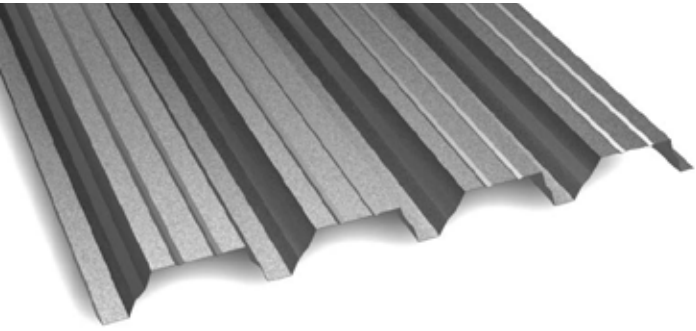

ACABADO  
Prelacado/Galvanizado

ESPESORES (mm)  
Desde 0.7 hasta 1.2

ANCHO ÚTIL 880 mm

USO  
Cubiertas DECK



mm	0,7	0,8	1
kg/m <sup>2</sup>	7,8	8,92	11,14

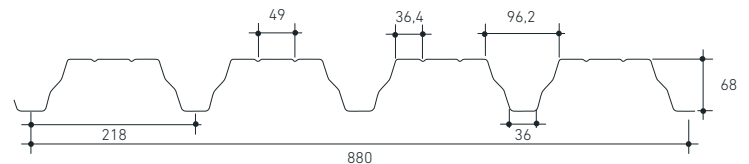

## CARACTERÍSTICAS

El perfil MT-68 DECK de Hiansa está especialmente diseñado para cubiertas Deck, se define por los 68 mm de altura de greca, en espesores que van de 0,7 mm a 1,2 mm. Su ancho útil está en 880 mm, y su longitud entre 1.000 y 14.000 mm.

Disponible tanto en galvanizado como prelacado en una amplia gama de colores.

Se puede servir provista de perforaciones para las soluciones de montaje que así lo requieran, con 3 mm de diámetro, 5 mm entre ejes y 60° tresbolillo.

CARGAS ADMISIBLES (kp/m<sup>2</sup>) SEGÚN DISTANCIA ENTRE CORREAS (m)

## CUBIERTAS

## CARA A

		1.0	1.2	1.4	1.6	1.8	2.0	2.2	2.4	2.6	2.8	3.0	3.2	3.4	3.6	3.8	4.0	4.2	4.4	4.6	4.8	5.0	5.2	5.4	5.6	
1 Vano	0.7	2446	1696	1245	951	750	606	487	373	292	232	188	153	127	105											
	0.8	2802	1943	1426	1090	860	695	556	427	334	266	214	175	145	121	101										
	1	3509	2434	1786	1365	1076	870	695	533	417	332	268	219	181	151	126	107									
	1.2	4216	2924	2146	1640	1293	1046	834	639	500	398	321	262	217	181	152	128	109								
2 Vanos	0.7	2467	1711	1256	960	757	612	505	423	359	309	268	235	207	184	165	148	134	121	110	101					
	0.8	2835	1966	1443	1103	870	703	580	486	413	355	308	270	238	212	189	170	154	139	127	116	106				
	1	3532	2450	1797	1374	1084	876	722	605	514	442	384	336	297	264	236	212	191	174	158	144	132	118	104		
	1.2	4225	2930	2150	1643	1296	1048	864	724	615	529	459	402	355	316	282	253	229	208	189	173	158	142	125	111	

Sobrecargas de servicio admisibles, uniformemente distribuidas en kg/m<sup>2</sup>. Las tablas se han obtenido en función de una metodología de cálculo establecida de acuerdo a lo indicado en la norma EAE-2012. Estos resultados cumplen los Estados Límite Últimos de tensiones normales y tangenciales prescritos en dicha normativa y con una limitación del Estado Límite de Servicio de deformaciones de L/200.

**BANDEJA BAN 90.380****BANDEJA AUTOPORTANTE**

**ACABADO**  
Prelacado/Galvanizado

**ESPESORES (mm)**  
Hasta 1.2

**ANCHO ÚTIL 380 mm**

**USO**  
Fachadas  
Cubiertas

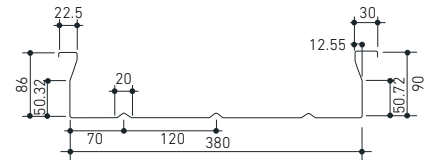

mm	0,6	0,7	0,8	1	1,2
kg/m <sup>2</sup>	7,87	9,18	10,5	13,12	15,75

**CARACTERÍSTICAS**

Se distingue por su diseño y reducido tamaño, ofrece una gran resistencia mecánica y se monta con gran facilidad.

Está disponible en diversos acabados: galvanizado, prelacado y aluzinc, con espesores que van de 0,6 mm a 1,2 mm. Su ancho útil es de 380 mm y su longitud está entre los 1.000 mm y 14.000 mm.

Se ofrece también con perforaciones si las soluciones de montaje lo requieren de 3 mm de diámetro, 5 mm entre ejes y 60° tresbolillo.

Previa consulta se suministra en otros espesores, anchos y longitudes.





## BANDEJA BAN 90.380

## BANDEJA AUTOPORTANTE

CARGAS ADMISIBLES (kp/m<sup>2</sup>) SEGÚN DISTANCIA ENTRE CORREAS (m)

## CUBIERTAS

e(mm)		3	3.5	4	4.5	5	5.5	6	6.5
1 Vano	0.5	171	124	94	72	51	36	27	19
	0.6	208	151	114	86	61	44	32	23
	0.7	243	176	133	101	71	51	37	27
	0.8	278	202	152	115	81	58	42	31
	1	347	252	190	144	101	73	53	39
2 Vanos	0.5	171	124	94	73	58	47	38	32
	0.6	208	151	114	89	71	57	47	39
	0.7	243	176	133	103	82	67	55	45
	0.8	278	202	152	118	94	76	62	52
	1	347	252	190	148	118	95	78	65
3 Vanos	0.5	216	157	119	93	74	60	50	41
	0.6	262	191	144	113	90	73	60	50
	0.7	306	223	168	131	105	85	70	59
	0.8	350	254	193	150	120	97	80	67
	1	437	318	241	188	150	122	101	84

CARGAS ADMISIBLES (kp/m<sup>2</sup>) SEGÚN DISTANCIA ENTRE CORREAS (m)

## FACHADAS

e(mm)		3	3.5	4	4.5	5	5.5	6	6.5
1 Vano	0.5	117	130	100	78	57	43	33	26
	0.6	215	158	121	94	69	52	40	31
	0.7	251	185	141	110	80	60	46	36
	0.8	287	211	161	126	92	69	53	42
	1	359	264	202	157	114	86	66	52
2 Vanos	0.5	177	130	100	79	64	53	44	38
	0.6	215	158	151	96	78	64	54	46
	0.7	251	185	141	112	90	75	63	54
	0.8	287	211	161	128	103	85	72	61
	1	359	264	202	159	129	107	90	76
3 Vanos	0.5	221	163	125	98	80	66	55	47
	0.6	269	198	151	120	97	80	67	57
	0.7	314	231	177	140	113	93	78	67
	0.8	359	264	202	159	129	107	90	76
	1	449	330	252	199	161	133	112	96

## BANDEJA BAN 130.600

## BANDEJA AUTOPORTANTE

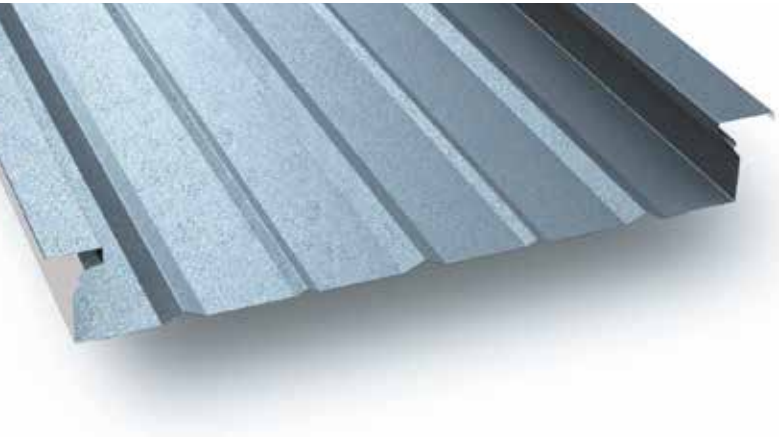

**ACABADO**  
Prelacado/Galvanizado

**ESPESORES (mm)**  
Hasta 1.2

**ANCHO ÚTIL 600 mm**

**USO**  
Fachadas  
Cubiertas



mm	0,7	0,8	1	1,2
kg/m <sup>2</sup>	9,34	10,67	13,33	16,00

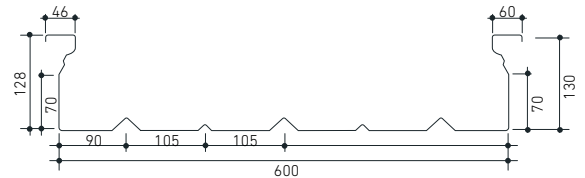

## CARACTERÍSTICAS

Como solución sustitutoria de correas aporta por su reducido tamaño y diseño notables resultantes estéticas. Ofrece una gran resistencia mecánica y se monta con gran facilidad.

Está disponible en diversos acabados: galvanizado, prelacado y aluzinc, con espesores que van de 0,7 mm a 1,2 mm. Su ancho útil es de 600 mm y su longitud está entre los 1000 mm y 14.000 mm.

Se ofrece también con perforaciones si las soluciones de montaje lo requieren de 3 mm de diámetro, 5 mm entre ejes y 60° tresbolillo (R3 T5).

Previa consulta se suministra en otros espesores, anchos y longitudes.



## BANDEJA BAN 130.600

## BANDEJA AUTOPORTANTE

CARGAS ADMISIBLES (kp/m<sup>2</sup>) SEGÚN DISTANCIA ENTRE CORREAS (m)

## CUBIERTAS

e(mm)		3	3.5	4	4.5	5	5.5	6	6.5
1 Vano	0.5	208	152	115	89	71	58	48	40
	0.6	268	195	148	115	92	75	62	51
	0.7	334	243	184	144	115	93	77	65
	0.8	400	292	221	173	138	112	93	78
	1	530	387	293	229	183	149	124	101
2 Vanos	0.5	208	152	115	89	71	58	48	40
	0.6	268	195	148	115	92	75	62	51
	0.7	334	243	184	144	115	93	77	65
	0.8	400	292	221	173	138	112	93	78
	1	530	387	293	229	183	149	124	104
3 Vanos	0.5	262	191	145	113	91	74	61	51
	0.6	337	245	186	146	117	95	79	66
	0.7	419	306	232	182	146	119	99	83
	0.8	503	367	279	218	175	143	119	100
	1	666	486	369	289	232	190	158	144

CARGAS ADMISIBLES (kp/m<sup>2</sup>) SEGÚN DISTANCIA ENTRE CORREAS (m)

## FACHADAS

e(mm)		3	3.5	4	4.5	5	5.5	6	6.5
1 Vano	0.5	214	157	121	95	77	64	54	46
	0.6	275	202	155	122	99	82	69	59
	0.7	342	251	192	152	123	102	85	73
	0.8	410	301	231	182	148	122	102	87
	1	542	398	305	241	195	161	136	114
2 Vanos	0.5	214	157	121	95	77	64	54	46
	0.6	275	202	155	122	99	82	69	59
	0.7	342	251	192	152	123	102	85	73
	0.8	410	301	231	182	148	122	102	87
	1	542	398	305	241	195	161	136	116
3 Vanos	0.5	268	197	151	119	96	80	67	57
	0.6	344	253	193	153	124	102	86	73
	0.7	427	314	240	190	154	127	107	91
	0.8	512	376	288	228	184	152	128	109
	1	678	498	381	301	244	202	169	144



## PERFILES CURVADOS



## PRESENTACIÓN

Hiansa ofrece a sus clientes la posibilidad de curvar mediante embuticiones alguno de sus perfiles trapezoidales. Este tipo de curvado ofrece una serie de ventajas:

- Infinidad de soluciones arquitectónicas para fachadas gracias al radio mínimo que podemos conseguir.
- Incremento de la resistencia de los perfiles para las cubiertas de vigas prefabricadas de hormigón.
- Una solución estética y totalmente estanca para la cumbrera de cualquier cubierta.

### MT-32

DISTANCIA ENTRE VANOS (m)							
e(mm)		4	4,5	5	5,5	6	6,5
Radio 3m	0.6	550	380	236.6	136.6	36.6	
	0.7	690	476	293.3	170	43.3	
	0.8	840	556.6	343.3	200	50	
Radio 5m	0.6	653.3	573.3	486.6	400	323.3	253.3
	0.7	810	710	603	500	403.3	323.3
	0.8	966.6	850	726.6	606.6	493.3	383.3
Radio 7m	0.6	543.3	513.3	476.6	433.3	390	343.3
	0.7	676.6	640	593.3	540	483.3	423.3
	0.8	806.6	763.3	706.6	646.6	580	513.3

### MT-42

DISTANCIA ENTRE VANOS (m)							
e(mm)		4	4,5	5	5,5	6	6,5
Radio 3m	0.6	693.3	486.6	323.3	196.6	66.6	
	0.7	860	606.6	406.6	240	80	
	0.8	1036.6	733.3	463.3	273.3	90	
Radio 5m	0.6	796.6	703.3	600	500	406.6	326.6
	0.7	970	856.6	737.6	616.6	506.6	406.6
	0.8	1150	1020	880	770	610	493.3
Radio 7m	0.6	620	616.6	580	530	476.6	423.3
	0.7	760	753.3	706.6	646.6	583.3	520
	0.8	896.9	890	836.6	770	696.6	623.3

### MT-52

DISTANCIA ENTRE VANOS (m)												
e(mm)		4	4,5	5	5,5	6	6,5	7	7,5	8	8,5	9
Radio 3m	0.6	1510	1030	670	405	155						
	0.7	1850	1270	830	500	195						
	0.8	2210	1525	1000	610	235						
	1	2985	2080	1375	840	300						
Radio 5m	0.6	1705	1540	1335	1110	890	700	540	415	310	230	165
	0.7	2100	1900	1645	1355	1090	860	670	510	385	285	205
	0.8	2515	2280	1950	1610	1305	1035	805	620	470	350	250
	1	3355	3035	2595	2160	1760	1405	1100	850	650	485	350
Radio 7m	0.6	1265	1270	1250	1165	1055	945	820	700	585	490	405
	0.7	1555	1560	1535	1435	1300	1160	1005	855	720	600	500
	0.8	1860	1865	1840	1720	1565	1375	1195	1020	865	725	600
	1	2495	2505	2460	2300	2070	1830	1600	1375	1170	985	820
Radio 9m	0.6	970	995	1005	1005	985	925	855	780	715	635	555
	0.7	1190	1220	1235	1230	1215	1135	1050	970	875	775	680
	0.8	1425	1460	1475	1475	1450	1360	1265	1155	1035	920	810
	1	1910	1965	1985	1980	1950	1825	1680	1530	1385	1235	1095



## PERFILES PERFORADOS

### APLICACIONES

La insuficiente insonorización de una estancia, tanto en el ambiente de trabajo como en el hogar, causa cada día molestias, tensión, pérdida de concentración y problemas de deficiencia auditiva a millones de personas.

Según la Organización Mundial de la Salud, el nivel sonoro de fondo no debería superar los 30 dB (A); con un nivel sonoro de 35 dB (A) se manifiestan dificultades a la hora de comunicar a través de la palabra, y por supuesto, de conciliar el sueño.

Hasta aquí la teoría, ya que la realidad es muy diferente para un gran porcentaje de la población mundial, expuesta con frecuencia a un nivel sonoro de fondo de 55 dB (A), responsable de provocar irritación al aparato auditivo. En respuesta a estos problemas, Hiansa propone soluciones técnicas de cubiertas y fachadas sándwich, que permiten rebajar de manera considerable el nivel sonoro de fondo, empleando perfiles perforados en chapa de acero, y acoplándolos a materiales con importantes coeficientes de absorción acústica, como la manta de fibra de vidrio.

### AISLAMIENTO ACÚSTICO

Coefficiente de perforación dependiendo del tipo de perfil y la zona perforada. Habitualmente el estándar utilizado por Hiansa es el R3 T5.

### SOLUCIONES FONOABSORBENTES

Permite aislamiento y corrección acústica en edificios donde sea necesario: pabellones polideportivos, grandes superficies comerciales, naves de fabricación con problemas de ruido, etc.

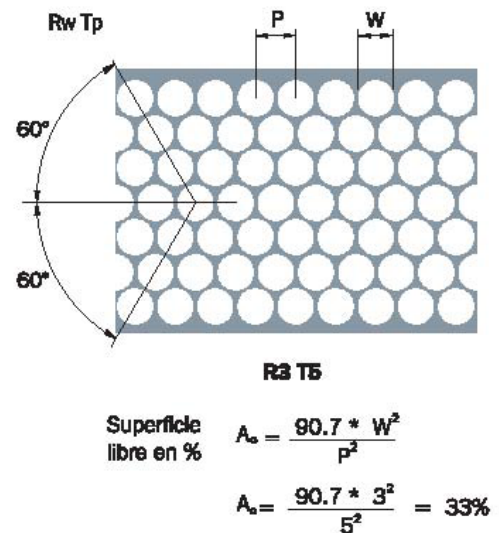
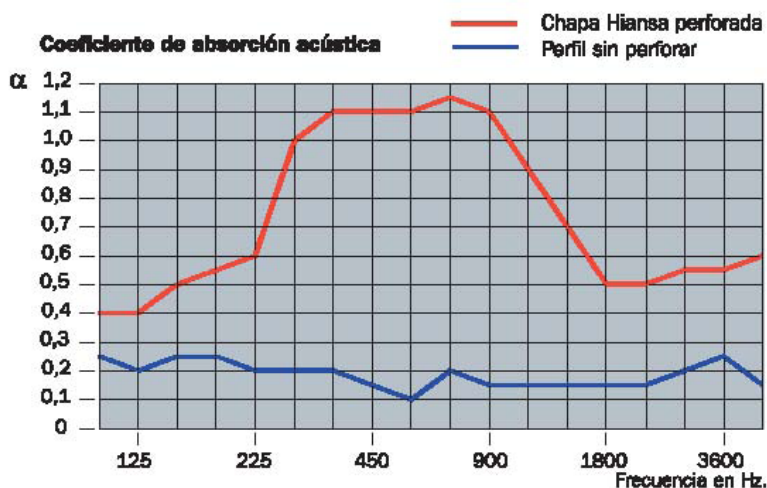

## SISTEMA DE VENTILACIÓN ESTÁTICA

Basada en la entrada de aire fresco a través de lamas fijas o graduables, ubicadas en cotas bajas y salida de aire en cotas altas a través de aireadores estáticos, que aprovechan la fuerza del viento y las diferencias de temperatura, produciendo áreas de baja y alta presión. Es un sistema indicado para edificios con espacios en altura y con generación interna de calor, en los que la ventilación natural actúa con eficacia.

El sistema debe ajustarse a las necesidades de los caudales de extracción.

En Hiansa, los sistemas de ventilación estática son de tipo de disposición lineal. Fabricados en chapa galvanizada, prelacada o acero inoxidable.

### VENTILACIÓN ESTÁTICA LINEAL

Los aireadores se ubican linealmente, en función de la directriz generada en cumbrera (sobre el punto más alto de la nave). Precisan de una adaptación de los soportes a la pendiente de las cubiertas y su mantenimiento está condicionado a la disposición de los mismos, habitualmente a varios metros de altura.

Este sistema es el más utilizado por sus posibilidades de adaptación a todo tipo de cubiertas y su bajo consumo y mantenimiento.

Adaptable a cualquier tipo de chapa, fabricación en distintos acabados: galvanizado, prelacado, aluzinc en 0.6 mm de espesor. El peso de estos aireadores es de 18 kg/m para el HV-250 y de 21 kg/m para el HV-500.

Tipo	A	B	C
HV-250	235	385	564
HV-500	466	385	800

SISTEMA ESTÁTICO				
Modelo	Altura (mm)	Peso (kg)	Cuello (mm)	Caudal (m <sup>3</sup> /h)
III	1050	27	330	460
VI	1150	47	570	1550
VIII	1550	82	750	3100

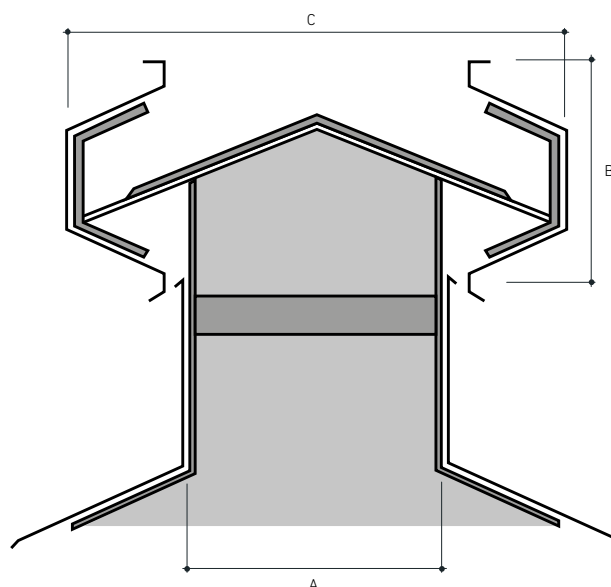

### SALTO TÉRMICO / RENOVACIONES

Actividad de la nave o edificio	Diferencia de temperatura recomendada °C	Mínima	Máxima
Taller de montaje, almacenes, polideportivo	5	4	8
Talleres de fabricación, soldadura, sala máquinas	10	6	10
Procesos industriales con hornos pequeños	15	10	15
Procesos siderúrgicos, forjas, hornos importantes	20	15	20
Fundiciones, sala de calderas	25	20	30

### CAUDALES DE EXTRACCIÓN

Diferencia de temperatura entre la entrada y la salida del aire en grados centígrados	Altura efectiva entre el nivel del ventilador y nivel de entrada de aire en metros	Caudal de extracción por ml. del ventilador en m <sup>3</sup> /H	
		HV-250	HV-500
6°	7	600	1200
	12	775	1550
10°	7	700	1530
	12	995	1990
15°	7	915	1870
	12	1220	2440
20°	7	1075	2150
	12	1410	2820

## RECUBRIMIENTOS ORGÁNICOS ESTÁNDAR

La gama de colores con recubrimiento orgánico estándar en poliéster se compone de 19 tonalidades, 17 colores sólidos más 2 diferentes tonalidades de gris metalizado. La misma gama de tonalidades se aplican a otros recubrimientos orgánicos en función de las condiciones ambientales y del entorno del edificio.

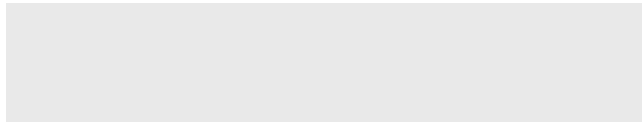

**1000** Blanco ostra\*



**2000** Arena



**2005** Tabaco\*



**3001** Verde claro\*

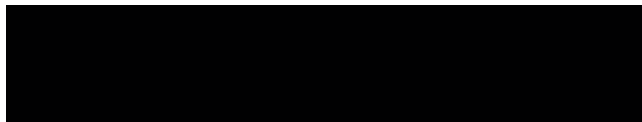

**0000** Negro dextar

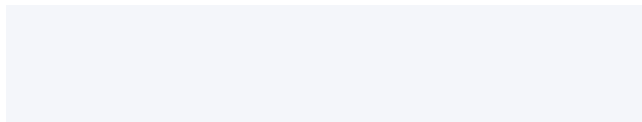

**1006** Blanco pirineo

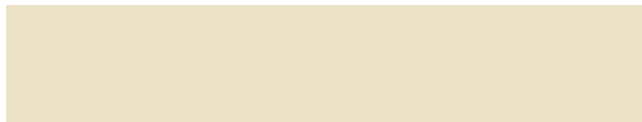

**2002** Crema Bidasoa



**3000** Verde Navarro



**4000** Azul lago

\*Estos colores son siempre bajo pedido.



**4001** Azul cielo\*



**4009** Azul Baracaldo\*



**5001** Gris perla



**7001** Rojo teja



**7004** Rojo coral\*



**4002** Azul marino\*



**Ral 5008** Azul ardoise\*

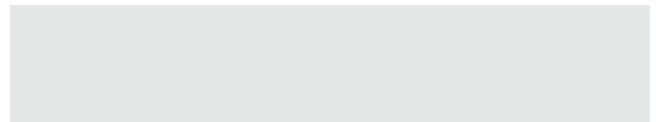

**Ral 9006** Silver metallic



**7002** Rojo Baztán



**Ral 9007** Hiansa metallic

Para colores no incluidos en la gama estándar consulten con nuestro departamento comercial.

Tras aplicar las técnicas de impresión más avanzadas para la reproducción de este catálogo, no podemos garantizar la exactitud absoluta respecto a la realidad debido a la diferencia de soportes y sistema de impresión.

